

RUS Поздравляем Вас с приобретением данного изделия. Мы уверены, что наша техника оправдает Ваши ожидания. Это продукт компании ZUCCHETTI CENTRO SISTEMI (сертификат UNI EN ISO 9001), работающей на международном рынке с 1982 года. Применение передовых информационных технологий оптимизирует производственную деятельность и упрощает работу. Данная продукция получена в результате постоянных научных исследований, проводимых в лабораториях ZUCCHETTI.

ZUCCHETTI Centro Sistemi S.p.A. Via Lungarno 305/A Terranuova B.ni (AR) ITALY

RUS

RUS

Настоящим со всей ответственностью заявляем, что модели 9L2BL, 9L2DL, 9L2EL, 9L2LL соответствуют следующим европейским стандартам:

Безопасности: CEI EN (50338: 2007-06) – (60335-1: 2008-07).

Электромагнитной совместимости: CEI EN

(55014-1: 2008-01) – (55014-2: 1998-10) – (55014-2/A: 2002-08) – (55014-2/A2:

2008-12) – CEI EN (61000-3-2: 2007-04) – (61000-3-3: 1997-06) – (61000-3-/A1: 2002-05)

и отвечают требованиям следующих Директив:

Директивы по низковольтному оборудованию 2006/95 EC- Электромагнитной совместимости 2004/108 EC-

Атмосферного шума 2006/42 EC

Bernini Fabrizio - *Terranuova B.ni 01/10/2010*
(главный исполнительный директор)

СОДЕРЖАНИЕ

General information.....	5
Technical Information.....	7
Safety information	11
Installation	15
Adjustments.....	28
Use and operation.....	30
Maintenance	47
Troubleshooting guide.....	49
Parts Replacement.....	55

АЛФАВИТНЫЙ УКАЗАТЕЛЬ

RUS

А

Автоматическое возвращение на станцию подзарядки, 41

Б

Безопасное выключение, 40

Безопасность при утилизации, 13

В

Включение – автоматический режим, 40

Второстепенный участок, 37

Высота стрижки, регулировка, 28

Д

Дисплей, 44

Длительное хранение и снятие с хранения, 45

З

Замена батареи, 55

Замена батарей дистанционного управления, 56

Замена ножа, 55

Зарядка батареи, первоначальная, 27

Зарядка батареи после длительного хранения, 46

И

Идентификация, 6

М

Меню, 31

Н

Навигация, 32

О

Описание устройства, 7

Определение границ рабочего участка, 18

Органы управления, 30

Основные компоненты, 8

Очистка, 48

П

Пароль, 44

Подготовка рабочего участка, 19

Предохранительные устройства, 13

Программирование, безопасность, 38

Программирование, выбор языка, 39

Прокладка ограничительного провода, 22
Прокладка маршрута возвращения на станцию подзарядки, 24

С

Сенсор дождя, регулировка, 29
Символы безопасности, 14
Советы по эксплуатации, 30, 46
Станция подзарядки, определение места установки, 16

Т

Таблица технического обслуживания, 47
Техника безопасности, 11
Техническая поддержка, 6
Технические характеристики, 9

У

Упаковка и распаковка, 15
Установка станции подзарядки, блока питания и передатчика, 25
Установки режима программирования, 34
Устранение неисправностей, 49
Утилизация, 56

Э

Эксплуатация без ограничительного провода, 43
Эксплуатация на участке без станции подзарядки, 41

RUS

Воспроизведение (даже частичное) информации, содержащейся в настоящем документе, без письменного разрешения Производителя строго запрещено. Производитель сохраняет за собой право вносить изменения в документацию без предварительного уведомления при условии, что изменения не наносят вреда безопасности. © 2008 – Автор текста, иллюстраций и макета – Tipolito La Zecca. Текст можно воспроизводить только при упоминании автора.

РУКОВОДСТВО ПО ЭКСПЛУАТАЦИИ

RUS

- Настоящее руководство является неотъемлемой частью технического средства и содержит необходимую информацию по эксплуатации и обслуживанию.
- Оператор обязан строго соблюдать требования и правила, указанные в руководстве по эксплуатации.
- Данный документ предоставляется на языке производителя (итальянском) и может быть переведен на любой другой язык для использования в любых целях.
- Владелец обязан строго соблюдать правила техники безопасности во избежание несчастного случая.
- Храните руководство по эксплуатации в безопасном и доступном месте для возможного обращения в любой момент.
- Некоторая информация, содержащаяся в руководстве, может не соответствовать конкретному устройству.
- Производитель имеет право вносить изменения без уведомления.
- Нижеуказанные символы используются для выделения важной информации.



ОПАСНОСТЬ – ВНИМАНИЕ

Указывает на опасную ситуацию, способную привести к серьезной травме или летальному исходу.



ОСТОРОЖНО

Указывает на ситуацию, при которой следует соблюдать определенные правила во избежание получения травмы или повреждения оборудования.



ВАЖНО

Указывает на важную техническую информацию, которую необходимо учитывать во избежание повреждения устройства.

ИДЕНТИФИКАЦИЯ

Табличка с техническими данными расположена непосредственно на устройстве. Содержит информацию необходимую для безопасной эксплуатации оборудования.

A – Информация о производителе

B – Знак соответствия CE

C – Модель, серийный номер и год выпуска

D – Технические данные

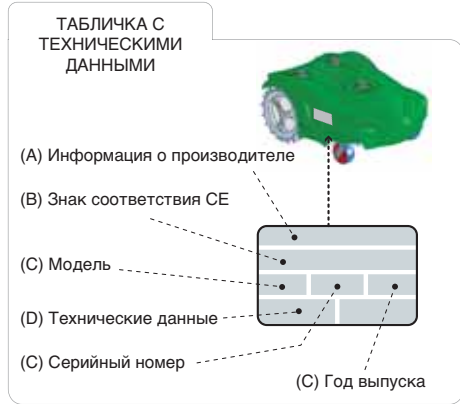

ТЕХНИЧЕСКАЯ ПОДДЕРЖКА

По любым техническим вопросам обращайтесь в технический отдел компании или официальный сервисный центр.

При подаче заявки укажите информацию, указанную на табличке, приблизительное количество часов эксплуатации и тип неисправности.

ОПИСАНИЕ УСТРОЙСТВА

Данное устройство представляет собой роботизированное средство для автоматической стрижки травы в любое время суток. Обладает компактными размерами, низким уровнем шумности и простотой в обращении.

В зависимости от характеристик поверхности робот программируется для стрижки нескольких участков: основного и втростепенных (зависит от модели).

Газонокосилка обрабатывает территорию, ограниченную проводом.

При обнаружении ограничительного провода или столкновении с препятствием высотой более 10 см робот меняет свой маршрут в произвольном порядке и возобновляет работу в другом направлении.

Газонокосилка автоматически выполняет стрижку травы в пределах газона, перемещаясь в произвольном порядке (см. рисунок).

Максимальная площадь газона, которую способен обработать робот, зависит от ряда факторов:

- Модели робота и типа установленной батареи
- Характеристик участка (неровный периметр, пересеченная местность, разделенные участки и т.д.)
- Характеристик газона (тип и высота травы, влажность и т.д.)
- Состояния ножей (степень заточки, скопление травы и мусора и т.д.)

Все модели оснащены сенсором, который в случае дождя останавливает вращение ножа, и робот возвращается на станцию подзарядки. По запросу поставляются усовершенствованный передатчик, защитный корпус блока питания и электронная сигнализация. Более подробно см. «Технические характеристики». В целях безопасности каждый робот имеет собственный пароль. Пароль, установленный на заводе, состоит из четырех цифр (0000). Для изменения пароля см. «Режим программирования» (Пароль).

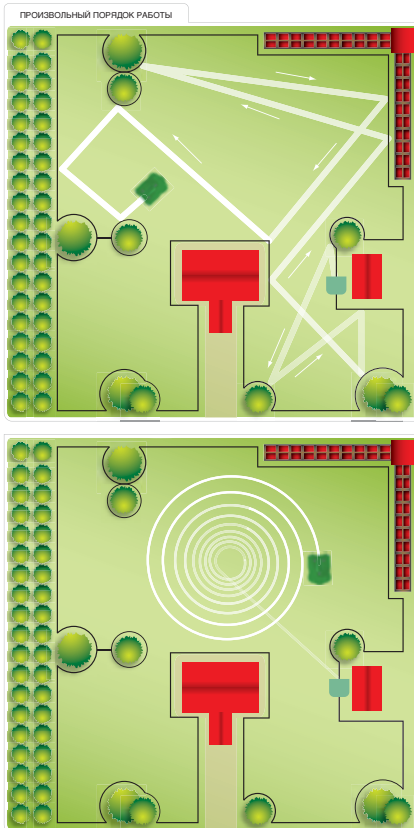

RUS

ОСНОВНЫЕ КОМПОНЕНТЫ

- A – Батарея:** питает приводные электромоторы. Робот поставляется с одной или двумя литиевыми батареями с гарантированным долгим сроком службы.
- B – Станция подзарядки:** используется для подзарядки и сохранения заряда батареи (A).
- C – Материнская плата:** управляет функциями газонокосилки.
- D – Клавиатура управления:** используется для установки и демонстрации режимов работы.
- E – Нож:** срезает траву.
- F – Электродвигатель:** приводит в движение нож (E).
- G – Электродвигатель:** приводит в движение правое и левое колесо.
- H – Передатчик:** передает сигнал на ограничительный провод.
- L – Блок питания:** используется для подзарядки или поддержания заряда батареи.
- M – Буферный сенсор:** реагирует на приближение к препятствию высотой более 10 см и заставляет сменить направление.
- N – Пульт дистанционного управления:** позволяет управлять роботом на расстоянии.
- P – Сенсор дождя:** реагирует на дождь и дает команду к возвращению на станцию подзарядки.
- Q – Сенсор:** реагирует на ограничительный провод и позволяет произвольно сменить направление.
- R – Рукоятка:** используется для подъема и перемещения робота.

RUS

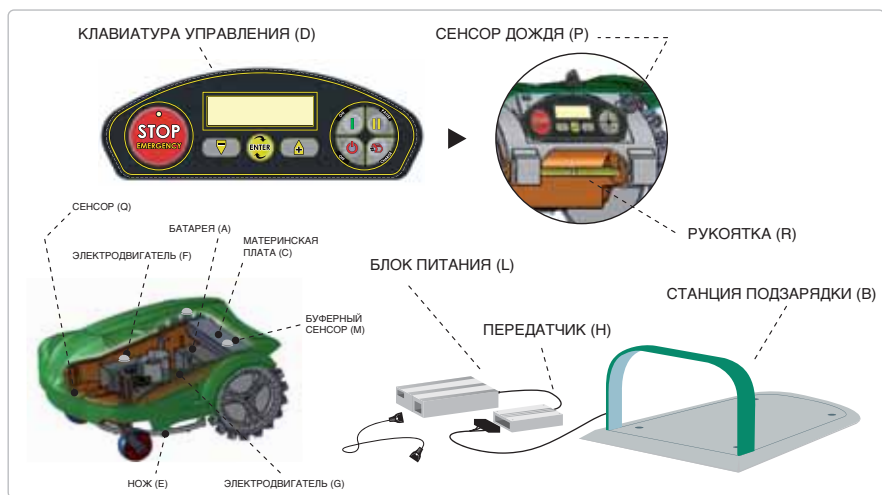

ТЕХНИЧЕСКИЕ ХАРАКТЕРИСТИКИ

Описание		Модель	
		9L3BL	9L3LL
Максимальная рекомендованная площадь обработки			
Робот с одной литиевой батареей	м ² (кв. фут)	3500 (37660)	4000 (43040)
Робот с двумя литиевыми батареями	м ² (кв. фут)	5000 (53800)	5000 (64560)
Характеристики			
Размер (Ш x В x Д)	мм (дюйм)	670x294x488 (26,8 x 11,57 x 19,21)	
Вес робота (с батареями)	Кг	17,2 (1x13Ah Lithium)	
		19,2 (1x13,8Ah+2x6,9Ah Lithium)	
Высота стрижки (Мин. – Макс.)	мм (дюйм)	24-64 (0,95-2,52)	
Диаметр ножа с 4-мя лезвиями	мм	360 (14,17)	
Электродвигатели	В	см ³ (25,2 В) со щетками	см ³ (25,2 В) без щеток
Частота вращения ножа	об/мин	4000 стрижка	3000 обслуживание
Скорость	метр/мин.	30 (98 ф.)	34 (111 ф.)
Максимальный угол наклона	%	45% в зависимости от условий газона. Максимальный разрешенный угол вблизи внешнего края или ограничительного провода составляет 25%.	
Рабочая температура воздуха	Макс.°	РОБОТ -10° (14 F) (Мин.) +50° (122 F) (Макс.) ЗАРЯДНОЕ УСТРОЙСТВО -10° (14 F) (Мин.) +40° (104 F) (Макс.)	
Измеренный уровень шума	дБ(А)	80 (Макс.) – 65 (обработка газона)	
Класс водонепроницаемости	IP	IP21	
Характеристики электрооборудования			
Блок питания (для литиевых батарей)		Класс 1 (Vin 115-230 Vac 50 Гц) предохранитель 5x20 4А F (внутренний) Предохранитель 5x20 10 А F (29,3Vac) (сменный) переключатель 115-230 Vac	
Тип батареи и зарядное устройство			
Перезаряжаемая литиево-ионная батарея	В-А	25,2В – 1x13,8А	
		25,2В – 1x13,8А + 2x6,9А	
Зарядное устройство	В-А	29,3В – 4,0А	

RUS

Минимальное время подзарядки и способ		4,0 часа – автоматический
Среднее время работы	Часы	3  4,5 6,0
Безопасное выключение ножа		
Датчик наклона		Стандарт
Датчик подъема		Стандарт
Кнопка экстренного выключения		Стандарт
Оборудование и принадлежности		
Ограничительный провод	м (фут)	200 (656 фут) ø1,5 мм
Максимальная длина ограничительного провода (на основе обычного периметра)	м (фут)	600 (1000 с усовершенствованным передатчиком, доп. оборудование) (1968 – 3280 фут)
Крепления	Кол-во	200
Обрабатываемые участки (включая основной)		4
Синусоидальный сигнал (запатентован)		Стандартное оборудование
Сенсор дождя		Стандартное оборудование
Модуляция ножа и спираль		Стандартное оборудование
Сенсор распознавания обработанного газона – Автонастройка (запатентован)		Стандартное оборудование
Звуковая сигнализация		Стандартное оборудование
Пульт дистанционного управления		Дополнительное оборудование
Усовершенствованный передатчик		Необходим при наличии ограничительного провода большой длины или при слабом, нарушенном сигнале Дополнительное оборудование
Защитный корпус блока питания		Корпус для блока питания и передатчика Дополнительное оборудование
Комплект для подзарядки батарей		Для подзарядки в зимний период или после длительного хранения Дополнительное оборудование

Колесный обод с зубцами		Повышают сцепление в условиях наклонной или скользкой поверхности Дополнительное оборудование
Нож с 8-ю лезвиями		Для быстрорастущей травы и для газонов, требующих большей производительности. Дополнительное оборудование

БЕЗОПАСНОСТЬ

ТЕХНИКА БЕЗОПАСНОСТИ

RUS

- В процессе создания устройства Производитель учитывал все возможные риски, которым может подвергнуться оператор. Данный раздел содержит необходимую информацию, способствующую недопущению возникновения несчастного случая. Однако оператор также обязан проявлять бдительность и осторожность при работе с оборудованием, чтобы обеспечить соответствующий уровень безопасности.
- **Перед первичной эксплуатацией газонокосилки следует внимательно прочитать руководство и уяснить все требования, инструкции и правила безопасности.**
- Во избежание несчастного случая тщательно изучите руководство по эксплуатации, особенно правила техники безопасности. Не пренебрегайте соблюдением инструкций.
- Для перемещения робота следуйте указаниям на упаковке, на самом устройстве и в руководстве по эксплуатации.
- Соблюдайте инструкции на наклейках. Содержите их в чистоте.
- К эксплуатации роботизированной газонокосилкой допускаются только лица, имеющие соответствующие навыки и изучившие инструкции.
- Разрешается использовать данное техническое устройство исключительно по его прямому назначению. Неправильное применение может привести к несчастному случаю.
- Перед началом эксплуатации убедитесь, что на рабочем участке отсутствуют посторонние объекты (игрушки, ветки, предметы одежды и т.п.).
- Во время эксплуатации газонокосилки убедитесь в отсутствии людей (особенно несовершеннолетних и престарелых) и домашних животных в районе выполнения работ. Во избежание несчастного случая осуществляйте эксплуатацию в подходящее время.
- Не разрешайте посторонним лицам забираться на устройство.
- Запрещается поднимать работающую газонокосилку с целью проверки ножей.
- Запрещается располагать конечности под газонокосилкой.
- Не изменяйте и не снимайте установленные защитные и предохранительные средства. Несоблюдение этого требования может стать причиной серьезной травмы или смерти.
- Выполняйте обслуживание техники в соответствии с требованиями Производителя. Надлежащее обслуживание обеспечивает лучшую производительность и продлевает срок службы.

- Перед выполнением обслуживания и регулировки отсоединяйте устройство от источника питания. Убедитесь, что все условия обеспечения безопасности соблюдены согласно указаниям Производителя.
- Используйте средства индивидуальной защиты, в частности, при работе с ножами надевайте перчатки.
- Всегда снимайте нож перед заменой батарей.
- Убедитесь, что воздух свободно поступает в вентиляционные отверстия блока питания.
- Во избежание выхода из строя электрического и электронного оборудования запрещается погружать робот в воду или выполнять его очистку с помощью воды под высоким давлением.
- К обслуживанию и ремонту техники допускаются только лица, имеющие необходимую квалификацию и опыт. Несоблюдение данного требования может привести к несчастному случаю.
- Перед обслуживанием блока питания отсоедините шнур от источника питания.
- Для обеспечения нормальной работы и уровня безопасности используйте только оригинальные детали.
- Запрещается использовать оборудование без верхней крышки; в случае повреждения механические компоненты подлежат замене.
- Плановое и внеплановое техническое обслуживание должно выполняться в сервисном центре.
- Производитель не несет ответственность в случае использования неоригинальных запасных частей.
- Запрещается использовать и перезаряжать батареи в условиях в высокой пожаро- и взрывоопасности.

1. Буферный сенсор

При столкновении с твердым объектом высотой более **10 см** робот меняет направление движения, объезжая этот объект.

2. Креномер

При въезде на склон, угол которого превышает допустимое значение, робот прекращает стрижку травы.

3. Устройство экстренной остановки

Красная кнопка, расположенная на контрольной панели. Нажатие на кнопку в любой момент эксплуатации останавливает косилку и вращение ножей (< 2 секунды).

4. Защита от перегрузки

Во избежание перегрева электродвигатели находятся под постоянным контролем защитной системы. В случае возникновения опасной ситуации с двигателем привода колеса косилка постарается выполнить движение в обратном направлении. Если проблема не устраняется, косилка останавливается и показывает ошибку. При возникновении подобной ситуации с двигателем привода ножа робот действует следующим образом. Если значение тока изменяется в установленных пределах, робот выполнит маневр, чтобы разблокировать нож. Если значение тока выходит за установленные пределы, робот остановится и покажет ошибку.

5. Отсутствие сигнала

В случае отсутствия сигнала ограничительного провода робот автоматически останавливается.

6. Сенсор подъема

При подъеме робота за рукоятку нож прекращает вращение.

RUS

БЕЗОПАСНОСТЬ ПРИ УТИЛИЗАЦИИ

- С целью охраны окружающей среды утилизация технического устройства должна производиться согласно установленным нормам.
- В соответствии с Постановлением об отходах электрического и электронного оборудования следует выполнять раздельную утилизацию компонентов газонокосилки в официальных центрах по утилизации или доставлять их к дилеру при покупке нового оборудования.
- Все детали, подверженные раздельной утилизации, имеют соответствующую маркировку.
- Неразрешенные способы утилизации отходов электрического и электронного оборудования преследуются по законам конкретного государства.
- В целях соблюдения постановлений ЕС (2002/95/CE, 2002/96/CE, 2003/108/CE) на территории Италии, на пример, издан законодательный акт № 151 от 25.07.2005, налагающий штраф в размере от 2000 до 5000 евро.



ОПАСНОСТЬ – ВНИМАНИЕ

Электрическое и электронное оборудование может содержать материалы опасные для окружающей среды и здоровья человека. Рекомендуется выполнять их утилизацию в соответствии с правилами.

СИМВОЛЫ БЕЗОПАСНОСТИ

RUS

<p>Внимание! Запрещается использовать воду для очистки оборудования.</p>	
<p>Прочитайте инструкции и уясните их перед эксплуатацией робота.</p>	
<p>Строго соблюдайте предупреждения и правил безопасности. Их несоблюдение может привести к серьезной травме или повреждению оборудования.</p>	
<p>Не дотрагивайтесь до ножей. Держитесь на безопасном удалении от режущей части работающей газонокосилки.</p>	
<p>Данное изделие защищено паролем.</p>	
<p>Держите посторонних лиц и животных на безопасном расстоянии от работающей косилки.</p>	
<p>Данное изделие отвечает требованиям действующих постановлений ЕС.</p>	

УПАКОВКА И РАСПАКОВКА

Робот поставляется в упаковке. Осторожно снимите ее и проверьте целостность деталей. Содержимое упаковки включает все необходимое оборудование.

Содержимое упаковки:

A – Робот

B – Блок питания

C – Шнур питания

D – Станция подзарядки

E – Передатчик

F – Моток ограничительного провода

G – Колышки крепления провода

H – Руководство по эксплуатации

L – Литевые батареи (кол-во батарей зависит от заказа)

M – Нож (заводская установка на некоторых моделях)

RUS

ВАЖНО

- Выше указаны только стандартные детали. Проверьте количество и целостность дополнительного оборудования.
- Не выбрасывайте упаковочный материал.

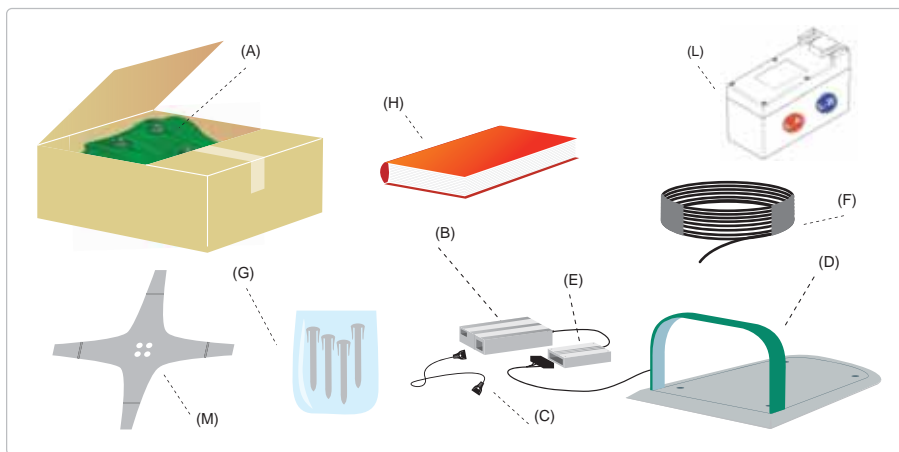

ОПРЕДЕЛЕНИЕ МЕСТА УСТАНОВКИ

Необходимо предварительно спланировать рабочий участок, чтобы определить место для установки станции подзарядки, блока питания и маршрут прокладки ограничительного провода.

МЕСТО ДЛЯ СТАНЦИИ ПОДЗАРЯДКИ И БЛОКА ПИТАНИЯ С ПЕРЕДАТЧИКОМ

- Станцию следует установить с краю, предпочтительно на самом большом участке, чтобы обеспечить легкий доступ к остальным частям газона. Участок, на котором установлена станция, далее называется «Основным участком».

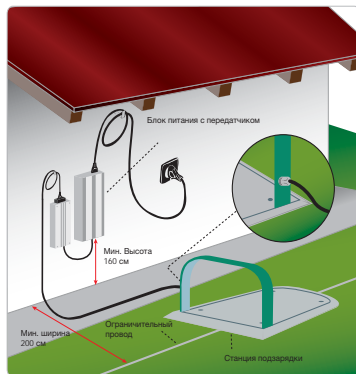

ОСТОРОЖНО

Расположите блок питания с передатчиком в месте недоступном для детей. Например, на высоте более 160 см.

- Робот должен легко находить станцию подзарядки в конце рабочего цикла. С этого места робот начинает новый рабочий цикл и направляется на другие участки (далее «второстепенные участки»).
- Соблюдайте следующие требования при установке станции подзарядки:
 - Установите ее на ровной поверхности
 - На утрамбованной и устойчивой почве с дренажом
 - Предпочтительно на участке с большой площадью
 - При наличии дождевальных установок убедитесь, что они не направлены на станцию подзарядки
 - Въезд на станцию должен быть расположен, как показано на рисунке, так чтобы робот мог въезжать в нее по ограничительному проводу в направлении часовой стрелки
 - Перед станцией необходимо обеспечить прямой участок (200 см)
- Обеспечьте надежное крепление станции; во избежание формирования ступеньки перед станцией расположите перед ней кусок искусственной травы.

Станция должна подсоединяться к источнику питания через шнур, расположенный на удалении от станции и за пределами обрабатываемого участка.

- Расположите блок питания с передатчиком, соблюдая следующие требования:
 - Место с достаточной вентиляцией, защищенное от внешнего воздействия и прямого солнечного света.
 - Предпочтительно внутри дома, в гараже или в специальном укрытии.
 - При установке снаружи обеспечьте наличие контейнера с достаточной вентиляцией, защищенного от попадания воды и прямого солнечного света. Избегайте прямого контакта с поверхностью земли и влагой.
 - Расположите за пределами газона.
 - На расстоянии не менее **200 см** от станции.
 - Не укорачивайте и удлиняйте шнур, соединяющий станцию подзарядки и блок питания.
- Входящий отрезок провода должен быть прямым и расположенным перпендикулярно станции на расстоянии не менее **200 см**. Выходящий отрезок должен быть расположен, как показано на рисунке.

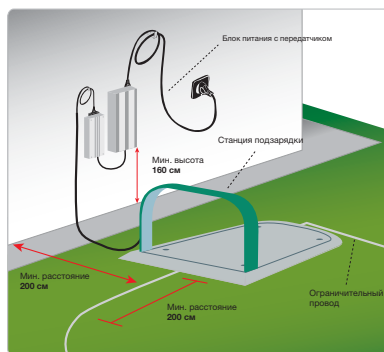
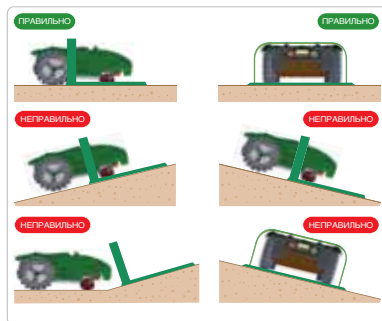

ОСТОРОЖНО

Розетка электросети должна находиться рядом с местом установки. Соединение должно быть выполнено согласно соответствующим нормам.



ВАЖНО

Рекомендуется расположить блок в специальном укрытии с достаточной вентиляцией для обеспечения циркуляции воздуха, оснащенном замком.



ОСТОРОЖНО

Обеспечьте ограниченный доступ к ююлку питания с передатчиком.

В случае использования робота рядом с участком, на котором работает другой робот (аналогичный или другой марки) расположите блок питания с передатчиком таким образом, чтобы частоты обоих устройств не пересекались.

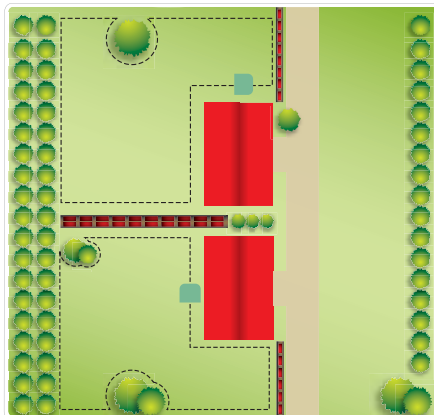

RUS

ПРОКЛАДКА ОГРАНИЧИТЕЛЬНОГО ПРОВОДА

Перед прокладкой ограничительного провода следует проверить поверхность газона и при необходимости внести изменения, чтобы обеспечить нормальное функционирование робота.

1. Выполните действия, указанные в разделе «Подготовка рабочего участка» (стр. 19).
2. Установите провод (стр. 22).
3. Установите станцию подзарядки и блок питания с передатчиком (стр. 25).
4. При прокладке провода соблюдайте направление (по часовой стрелке) и против часовой стрелки вокруг клумб (см. рис.).

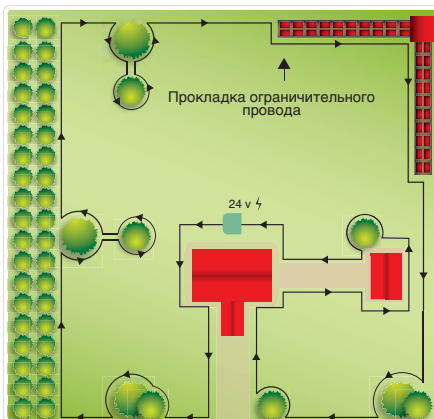

Подготовка газона к стрижке

1. Убедитесь, что на газоне отсутствуют ямы, камни и другие объекты. При их наличии засыпьте ямы и удалите посторонние предметы. В случае невозможности удаления какого-либо объекта определите район и оградите его.
2. Удостоверьтесь, что углы наклона в пределах участка не превышают допустимые нормы (см. «Технические характеристики»). При работе на наклонной поверхности колеса могут проскальзывать, а робот способен выйти за пределы газона. Используйте комплект для работы на склонах и колесные ободы с зубцами. С таким оборудованием робот способен работать (в определенных пределах) на склонах с углом, превышающим разрешенное значение (см. рис.).



ВАЖНО

Располагайте ограничительный провод до склонов, углы которых превышают дозволённые значения, чтобы вывести их за пределы газона.

Определение границ рабочего участка

3. Осмотрите весь газон и при необходимости разделите его на несколько рабочих участков. Перед прокладкой провода проверьте весь маршрут. На рисунке показан пример газона с дорожкой для провода.

Определите второстепенные и закрытые участки. Второстепенный участок – это часть газона, соединенная с основным участком проходом труднодоступным для робота.

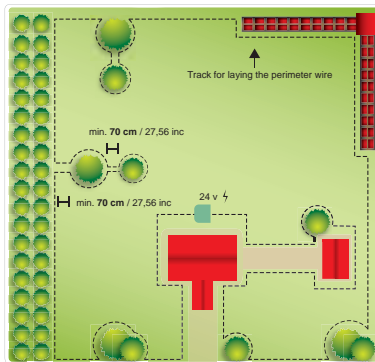
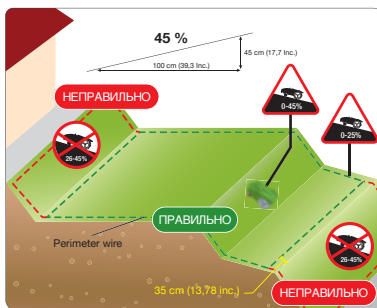

Углы наклона прохода к участку должны быть в разрешенных пределах. Определение участка как «второстепенного» зависит от размера основного участка. Чем больше основной участок, тем труднее преодолевать узкие проходы. В целом, проход шириной менее **200 см** считается второстепенным участком.

Количество обрабатываемых второстепенных участков зависит от модели (см. «Технические характеристики»).

Минимальный разрешенный проход должен составлять не менее **70 см** между отрезками провода. Ограничительный провод должен располагаться на расстоянии (указано ниже) от объектов за пределами газона; общая ширина прохода должна составлять **140 см**. При слишком большой длине прохода его ширина должна составлять более **70 см**. Во время программирования следует учитывать размер второстепенных участков (в процентном соотношении к площади газона), а также длину провода, необходимого для прокладки на участки. См. «Программирование».

Если участок газона не отвечает вышеуказанным требованиям (углы наклона превышают допустимые значения или ширина прохода составляет менее **70 см** между отрезками ограничительного провода), такой участок считается «закрытым». Чтобы отметить закрытый участок, проложите входящий и выходящий отрезок провода по тому же маршруту на удалении не более **1 см**. В таком случае робот не способен самостоятельно войти на участок. См. раздел «Работа на закрытых участках». Площадь обрабатываемого участка снижается. Рекомендуется использовать режим обработки закрытых участков на площади менее **900 м²**.

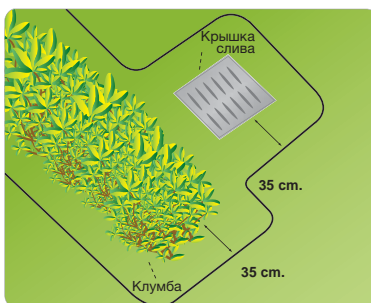
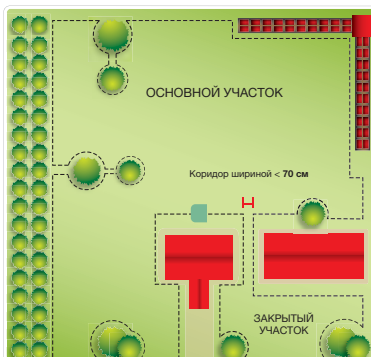
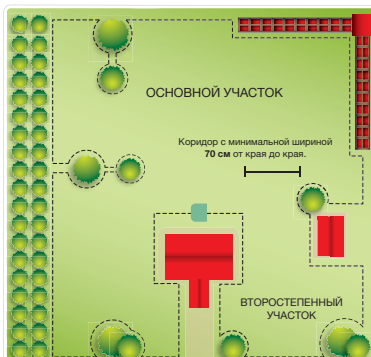

4. Отметьте границы и периметр элементов в пределах рабочего участка, препятствующих нормальной работе робота.



ВАЖНО

На рисунке показан пример участка с элементами, расположенными в пределах газона, и соответствующие дистанции для прокладки провода. Во избежание помех отметьте границы металлических элементов (канализационные люки, электропровода и т.п.).

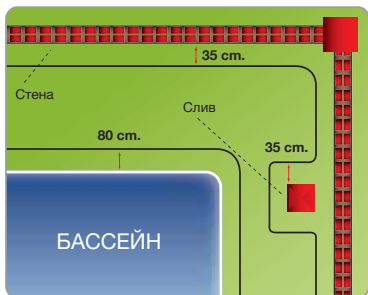
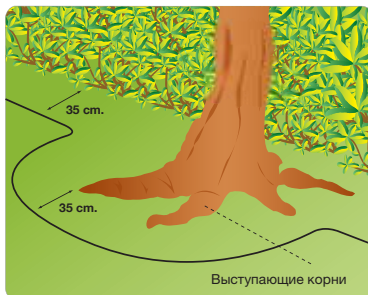

RUS

Не ограничивайте препятствия (деревья, столбы и т.п.), не препятствующие работе косилки. Однако такие препятствия как растения с выступающими корнями, клумбы и т.п. необходимо ограничивать.

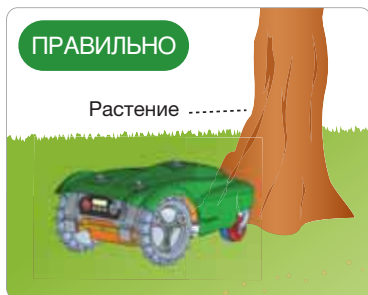

5. Ограничивайте участки, находящиеся ниже уровня газона (бассейн, ступеньки и т.п.) (см. рис.).

i ВАЖНО

Во избежание опрокидывания и повреждения робота соблюдайте необходимые дистанции. Увеличьте дистанцию минимум на **30 см** при наличии наклонной или скользкой поверхности.

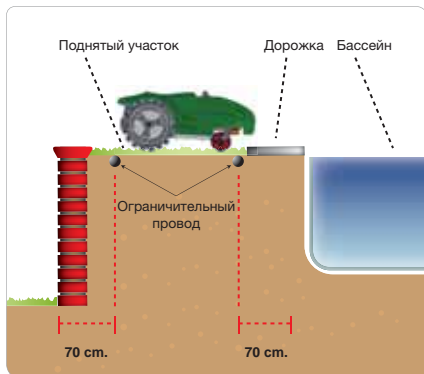

6. Ограничение объектов (см. рис.).

- Дорожки, расположенные на одной высоте с газоном: **5 см**
- Дорожки, расположенные выше газона: **35 см**
- Стена: **35 см**.

i ВАЖНО

Пешеходные дорожки (на одном уровне с газоном) для перехода робота с одного участка на другой ограничивать не надо.

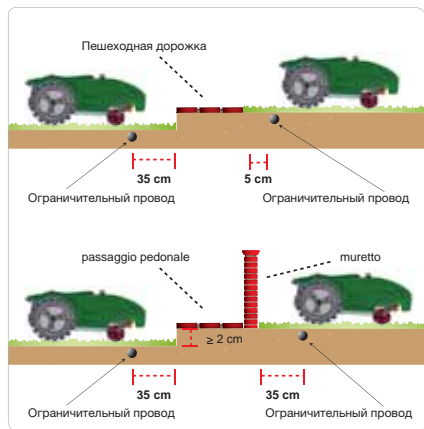

ПРОКЛАДКА ОГРАНИЧИТЕЛЬНОГО ПРОВОДА

Ограничительный провод может проходить как по поверхности, так и под землей.

i ВАЖНО

Начинайте прокладывать ограничительный провод от места установки станции подзарядки и оставьте несколько метров для обрезки.



Поверхностное расположение провода

1. Проложите провод по маршруту по часовой стрелке и закрепите с помощью колышек (**100-200 см** между колышками).
- Во время прокладки провода учитывайте направление движения вокруг клумб (против часовой стрелки).
 - На прямых отрезках избегайте сильного натяжения, перегибов и скруток провода.
 - На остальных отрезках провод должен изгибаться плавно без перекручивания.

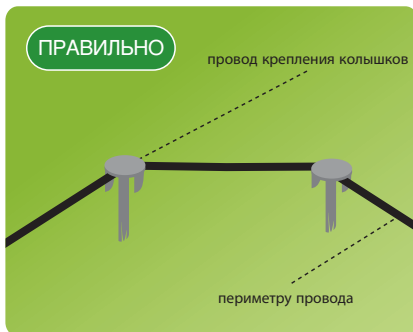

RUS

Закопанный провод

1. Выройте ровную и симметричную канавку, соответствующую маршруту прокладки провода.
2. Проложите провода по часовой стрелке по всему маршруту на глубине **2-3 см**, чтобы не снизить качество и интенсивность сигнала, улавливаемого роботом.
3. При необходимости закрепите провод с помощью колышек.
4. Прикопайте провод. Избегайте перекручивания и резких изгибов провода.

ВАЖНО

На участках, где необходимо проложить отрезки провода параллельно (например, для ограничения клумб), расположите их один над другим на удалении не менее 1 см.

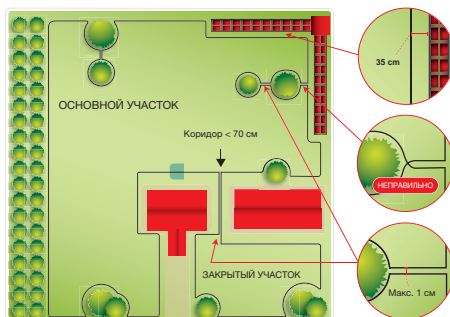

Соединение проводов.

ВАЖНО

Надземный и подземный провод можно соединять с другим проводом с аналогичными характеристиками (см. рис.). Для этого используйте самоклеющуюся ленту (скотч). Запрещается использовать изоленту или другие приспособления (зажимы и т.д.).

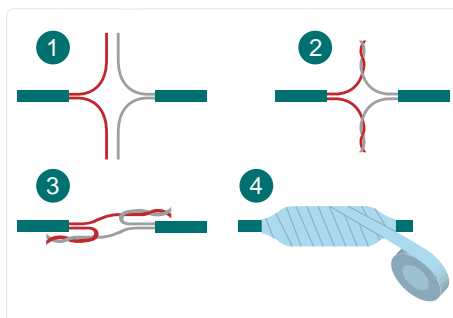

ВОЗВРАЩЕНИЕ РОБОТА НА СТАНЦИЮ ПОДЗАРЯДКИ

Для сокращения времени возвращения робота на станцию, расположите провод таким образом, чтобы робот мог легко поменять направление. Таким образом, путь возвращения на станцию сокращается. Расположите ограничительный провод вдоль маршрута, чтобы он образовал равносторонний треугольник со сторонами по **40 см**. Данная точка должна находиться на удалении не менее **200 см** по прямой перед станцией и не менее **150 см** за ней.

Не устанавливайте провод на прямом отрезке сразу перед станцией или вблизи каких-либо препятствий. Убедитесь, что вдоль маршрута отсутствуют объекты, мешающие быстрому возвращению робота на станцию подзарядки.

ВАЖНО

Неправильное расположение точки препятствует быстрому возвращению робота на станцию. Когда робот перемещается по периметру на второстепенный участок, он может не обнаружить точку возвращения.

На рисунке показаны примеры расположения провода для быстрого возвращения робота на станцию.

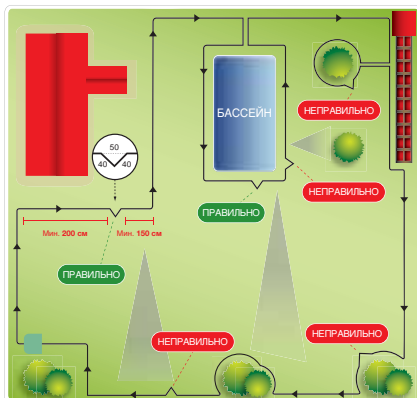

RUS

УСТАНОВКА СТАНЦИИ ПОДЗАРЯДКИ И БЛОКА ПИТАНИЯ С ПЕРЕДАТЧИКОМ

1. Определите место для установки станции и блока питания.



ОСТОРОЖНО

Перед выполнением каких-либо действий отсоедините робота от электросети. Расположите блок питания с передатчиком в недоступном для детей месте. Например, на высоте более **160 см**.

2. Установите блок питания с передатчиком (А-В).
3. Снимите защиту (L).

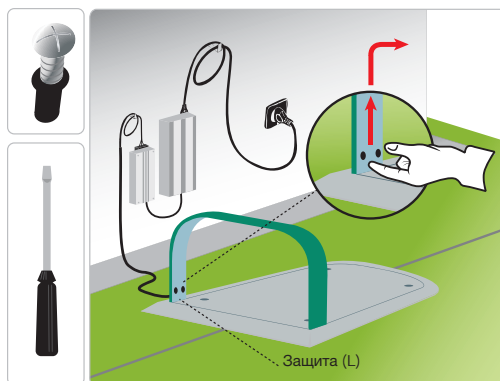
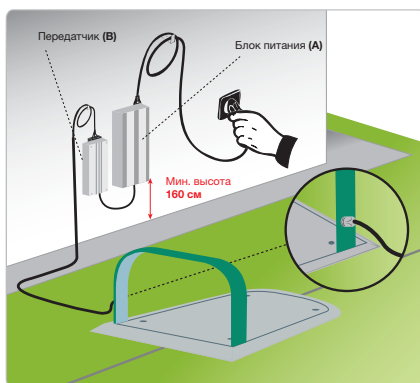

4. Расположите платформу на соответствующем месте.
5. Проведите ограничительный провод (M) под платформой.

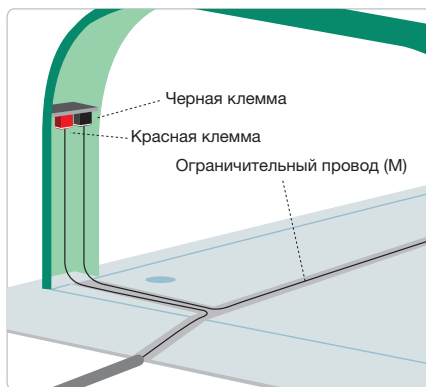

RUS

6. Подсоедините оба конца провода к клеммам станции.

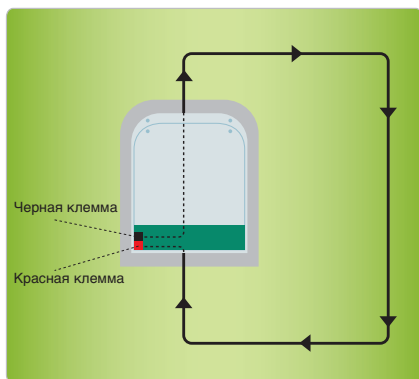

7. Закрепите станцию (N) на земле с помощью колышек (P). При необходимости используйте анкерные болты (Q).

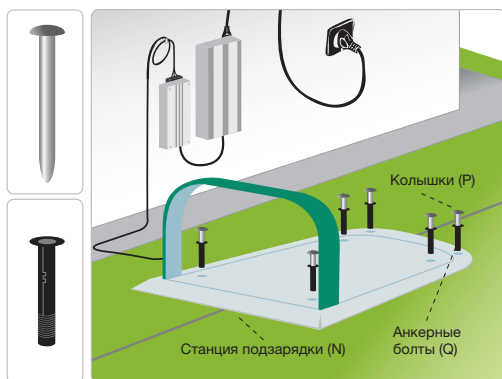

8. Поставьте защиту (L) на место.
9. Подсоедините шнур (E) станции (F) к передатчику (B).
10. Выключите (C) блок питания.
11. Вставьте вилку блока питания (A) в розетки электросети.
12. Включите (C) блок питания.
13. В случае правильного соединения загорится индикатор (G), а индикатор (H) замигает зеленым светом. В противном случае см. раздел «Устранение неисправностей».

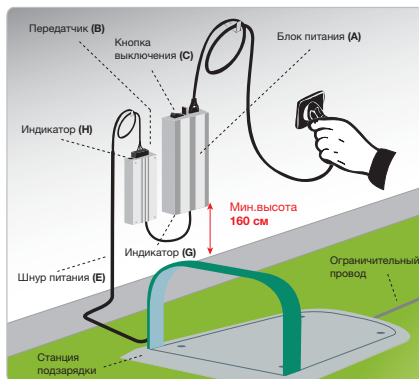
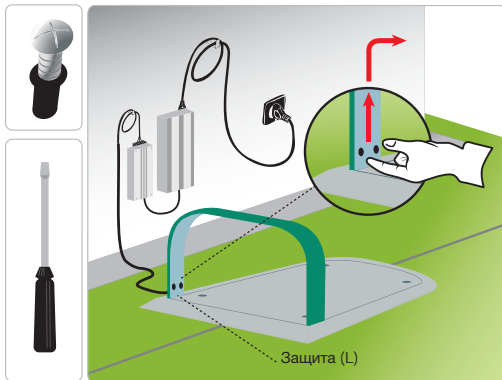

RUS

ПЕРВОНАЧАЛЬНАЯ ЗАРЯДКА БАТАРЕИ

1. Поставьте робота внутрь станции подзарядки.
2. Нажмите кнопку включения.
3. Через несколько секунд на дисплее появится сообщение «ПОДЗАРЯДКА».
4. Нажмите на кнопку включения/паузы. На дисплее появится сообщение «ПАУЗА». Батарея начинает заряжаться.
5. После завершения подзарядки можно задать программу запуска (см. «Программирование»).

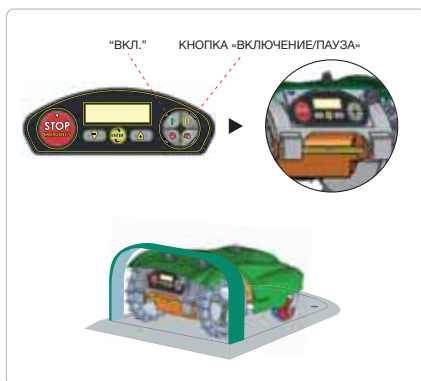

ВАЖНО

Первоначальная зарядка батареи должна выполняться в течение не менее 24 часов.

**ВАЖНО**

При выполнении регулировки следует соблюдать требования, указанные в руководстве. Не выполняйте регулировку, не описанную в настоящем документе. Некоторые работы по регулировке оборудования, не указанные в руководстве, должны выполняться специалистами официального сервисного центра.

Перед установкой высоты стрижки выключите робота (см. «Безопасное выключение робота»).

**ВАЖНО**

Во избежание порезов наденьте перчатки.

1. Отключите звуковую сигнализацию (см. «Программирование»).
2. Переверните косилку и расположите таким образом, чтобы не повредить капот.
3. Отверните винты (C).
4. Поднимите или опустите режущую часть (D), чтобы установить требуемую высоту. Значения указаны на шкале.
5. После установки высоты затяните винты (C). Чем выше поднята режущая часть, тем ниже высота стрижки.

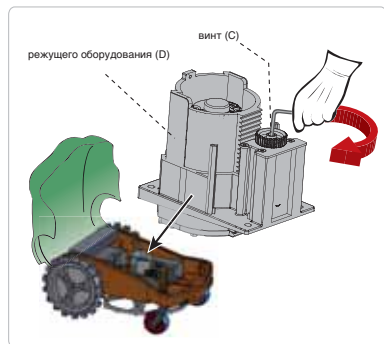
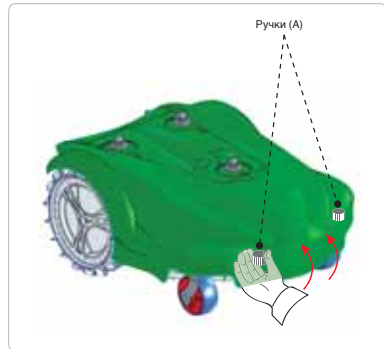
**ВАЖНО**

Постепенно уменьшайте высоту стрижки. Рекомендуется уменьшать высоту минимум на 1 см каждые 1-2 дня, пока не будет достигнута идеальная высота стрижки.

6. Переверните робота в рабочее положение.

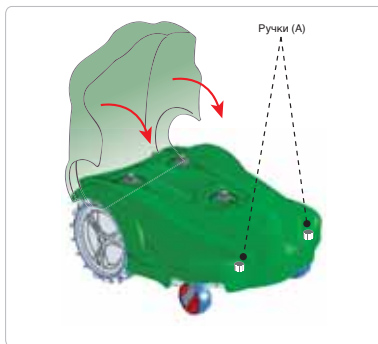

РЕГУЛИРОВКА СЕНСОРА ДОЖДЯ

RUS

7. Выключите робота (см. «Безопасное выключение»).

8. Отрегулируйте расстояние между штифтами (А-В), поворачивая эксцентрик (А).



ВАЖНО

Чувствительность сенсора увеличивается при сокращении расстояния между штифтами. Не располагайте штифты слишком близко друг к другу.

При обнаружении сенсором дождя робот начинает выполнять запрограммированные действия (см. «Программирование»).

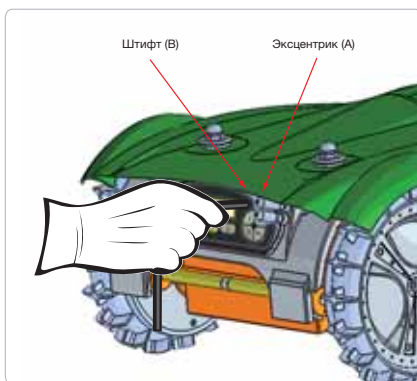

СОВЕТЫ ПО ЭКСПЛУАТАЦИИ



ВАЖНО

- Перед первой эксплуатацией робота следует внимательно прочитать руководство и уяснить правила и требования, особенно связанные с безопасностью.
- Используйте косилку только по ее предназначению и не вносите изменения в ее устройство.

ОРГАНЫ УПРАВЛЕНИЯ И КОМАНДЫ

На иллюстрации показаны органы управления робота.

A) ДИСПЛЕЙ: отображает функции.

B) КНОПКА ВКЛЮЧЕНИЯ: нажмите для запуска робота.

C) ПУСК/ПАУЗА: нажмите для выключения, оставляя дисплей в режиме ожидания; в данном положении можно вводить программы. Нажмите еще раз для запуска робота. В случае нажатия на кнопку во время зарядки робот не включится, пока вы не нажмете еще раз, а сообщение «ПАУЗА» не исчезнет с дисплея.

D) ПОДЗАРЯДКА: нажмите на кнопку для возвращения робота на станцию для подзарядки батареи. При нажатии на кнопку во время выполнения зарядки робот приступает к работе.

E) КНОПКА ВЫКЛЮЧЕНИЯ: нажмите, чтобы отключить робота; дисплей выключается.

F) КНОПКА «+»: нажмите кнопку во время эксплуатации, чтобы включить нож. При программировании кнопка используется для повышения значений величин в меню.

G) ВВОД: нажмите для активации функции спирали. При программировании кнопка используется для подтверждения и запоминания опций меню.

H) КНОПКА «-»: для остановки ножа. При программировании используется для уменьшения вводимых величин.

I) КНОПКА ЭКСТРЕННОГО ВЫКЛЮЧЕНИЯ: используется для безопасного выключения. Применяется в экстренных случаях и для проведения обслуживания.



Функции робота можно программировать через меню. Выполните следующие действия:

1. Нажмите **кнопку включения (В)**.
2. Введите пароль (при необходимости) (см. «**Ввод пароля**»).
3. При включении робота, находящегося на станции подзарядки, на дисплее появляется сообщение «**ПОДЗАРЯДКА**».
4. Если робот на станции подзарядки включен, нажмите кнопку «**включение/пауза**». На дисплее появится сообщение «**ПАУЗА**».
5. Нажмите кнопку «**Ввод**» (**G**). Тем самым, вы получаете доступ в меню, и на дисплее появляется сообщение «**НАСТРОЙКИ**».

Действуйте согласно нижеуказанным инструкциям:

- «+» и «-» (**H**) и (**F**): прокрутка меню или изменение значения функций.
- «Ввод» (**G**): переход на другой уровень меню или подтверждение и запоминание значения, показанного на дисплее и переход к следующей функции.
- «Пауза» (**C**): возвращение к предыдущему меню до выхода из меню.
- «Выключение» (**E**): выключение робота без подтверждения последней высвеченной функции. Функции в меню расположены в иерархическом порядке.

Осуществляется переход от одной функции к другой.

RUS



Второстепенные участки

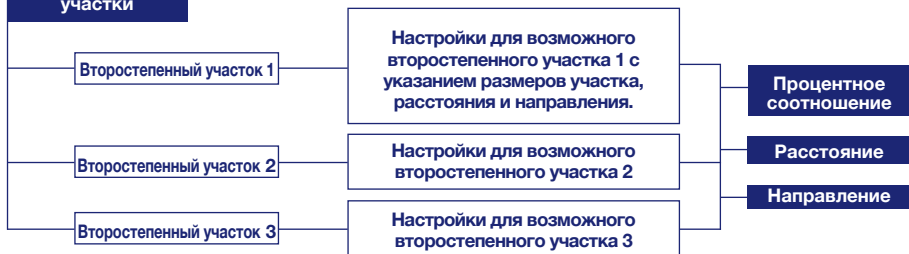

Безопасность

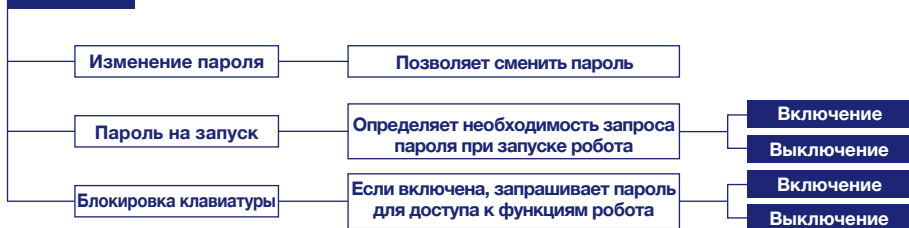

Режим работы

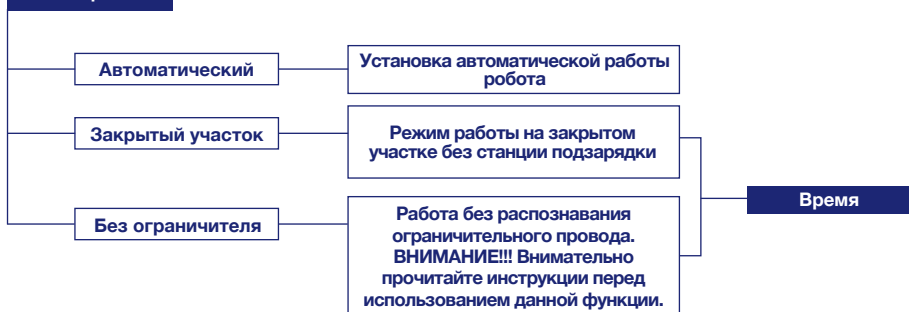

Языковые настройки



СИГНАЛИЗАЦИЯ: функция включения или выключения противоугонной сигнализации. Для отключения требуется ввести пароль (по умолчанию 0000).

- **Выключение:** выключение сигнализации. Сопровождается продолжительным и затухающим сигналом.
- **Включение:** включение сигнализации. При подъеме робота за рукоятку издается звуковой сигнал. Тройной гудок показывает на включение сигнализации.



СЕНСОР ДОЖДЯ: настройки робота в случае дождя.

- **Возобновление работы:** в случае дождя робот возвращается на станцию и остается в режиме «подзарядки». Робот возобновляет работу только после окончания дождя (после завершения подзарядки).
- **Выключение:** робот продолжает работать в дождь.
- **Пауза:** в случае дождя робот возвращается на станцию и остается (в режиме «подзарядки») до нажатия на кнопку паузы.

АВТОУСТАНОВКА: (некоторые модели, см. «Технические характеристики»). Автоматическое сокращение времени стрижки в зависимости от состояния газона.

- **Включение:** робот сокращает время стрижки в зависимости от состояния травы. Когда газон подстрижен, робот автоматически устанавливает период отдыха, откладывая возобновление работы.
- **Выключение:** робот работает согласно установленному времени до полного разряда батареи.

ДИСТАНЦИОННОЕ УПРАВЛЕНИЕ (некоторые модели, см. «Технические характеристики»). Работает, используя устройство Bluetooth или радиосигнал. Если пульт работает на Bluetooth, поставляется только приемное устройство. По вопросам установки и характеристикам передающего устройства обратитесь к дилеру. Если пульт работает на радиосигнале, с роботом поставляется передатчик и приемник.

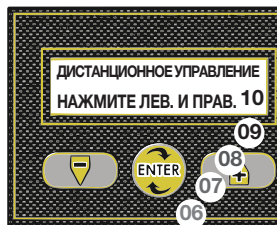

- **Радиоуправление:** позволяет программировать пульт управления с использованием уникального шифра робота.

1. Нажмите и удерживайте правую и левую кнопки одновременно в течение 10 секунд (см. рис.). Двойной звуковой сигнал говорит о том, что пульт активирован.

2. Нажмите «Ввод» для подтверждения

ЗВУК: отключает звуковой сигнал робота, находящегося на станции подзарядки.

ДАТА: функция установки даты.

ВРЕМЯ: функция установки времени.



RUS

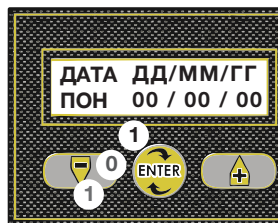

«РАСПИСАНИЕ» - РЕЖИМ ПРОГРАММИРОВАНИЯ

НЕДЕЛЯ: функция программирования рабочих дней в течение недели. Курсор автоматически встает под «Пн.» (Понедельник).

Установка «1111111» под всеми днями означает, что робот будет работать каждый день.

Установка «0000000» означает, что робот не будет выполнять работы в течение недели.

- Цифра «0»: выходной день.

- Цифра «1»: рабочий день.



ВАЖНО

Для достижения наибольшей производительности рекомендуется установить ежедневный рабочий цикл.

РАБОЧИЙ ПЛАН 1: установка первого периода рабочего дня робота. Курсор автоматически встает на место первого периода (например, 10:00 – 13:00). Установите время начала и конца работы. Установка «00:00 – 00:00» означает, что робот не будет работать в первое введенное период.

Если робот издает звуковой сигнал и сбрасывает вводимое время, это означает несоответствие с введенным или вторым периодом.

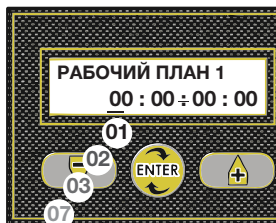

РАБОЧИЙ ПЛАН 2: установка второго периода рабочего дня робота.



ВАЖНО

При необходимости программирования второстепенных участков рекомендуется ввести оба рабочих периода, чтобы увеличить периодичность стрижки газона.



ВАЖНО

Для полной зарядки батареи требуется примерно 3,5 часа. Поэтому между первым и вторым периодом следует делать разрыв в 4 часа.

Настройка времени необходима для нормального функционирования устройства. На настройки оказывают влияние многие факторы: наличие второстепенных участков, кол-во батарей, конфигурация газона, тип травы и т.д. При наличии второстепенных участков, большого количества препятствий и т.п. рабочее время необходимо увеличивать. Ниже приведена таблица для программирования робота при первой эксплуатации.

Примечание: установите «1» под всеми днями недели – «Рабочие дни».

м ² (кв. фут)	Период	Период 2
0400 (4304)	10:00 11:30	
0800 (8608)	10:00 13:00	
1200 (12912)	10:00 14:00	
2000 (21520)	10:00 13:00	17:00 20:00
3000 (32280)	09:00 13:00	17:00 21:00
4000 (43040)	08:00 13:00	17:00 22:30
5000 (53800)	07:00 13:00	17:00 23:00
6000 (64560)	06:00 13:00	17:00 23:59

Если газон имеет второстепенные участки (см. «Подготовка и определение границ рабочего участка», стр. 19), следует ввести второстепенные участки в программу, чтобы робот знал, как проехать на них и с какой периодичностью выполнять обработку.

ВТОРОСТЕПЕННЫЙ УЧАСТОК 1 : функция установки автоматической стрижки второстепенного участка.

- **Процентное соотношение :** установка размеров второстепенного участка по отношению к общей площади газона. Ниже приведена таблица определения второстепенных участков:

- 20% Маленький участок.
- 30% Площадь участка составляет примерно 1/3 всей площади газона.
- 50% Площадь участка составляет половину площади газона.
- 80% Площадь второстепенного участка больше площади основного участка.
- 100% Робот следует по ограничительному проводу для стрижки второстепенного участка каждый раз, выезжая со станции подзарядки.

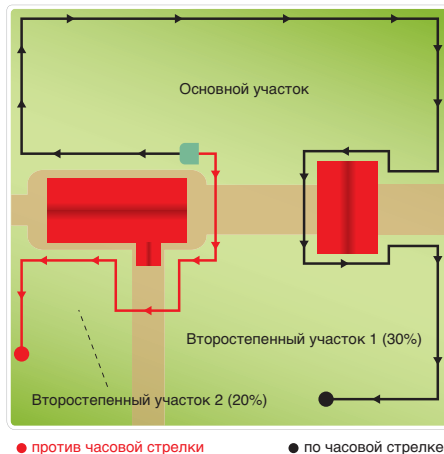

- **Расстояние:** установка расстояния необходимого для проезда к второстепенному участку по ограничительному проводу. Рекомендуется измерить половину расстояния до участка, чтобы обеспечить работу на нем.

- **Направление:** кратчайшее направление к второстепенному участку. Против или по часовой стрелки. Робот выезжает со станции и следует по ограничительному проводу в указанном направлении к второстепенному участку.

ВТОРОСТЕПЕННЫЙ УЧАСТОК 2: функция установки автоматической стрижки второстепенного участка 2. Имеет параметры аналогичные участку 1.

ВТОРОСТЕПЕННЫЙ УЧАСТОК 3: (некоторые модели, см. «Технические характеристики»). функция установки автоматической стрижки второстепенного участка 3. Имеет параметры аналогичные участку 1.

СМЕНА ПАРОЛЯ: установка или смена пароля.

- **Нет:** необходимость в смене пароля отсутствует.
- **Да:** ввод или смена пароля, используемого для запуска работа и отключения сигнализации. Программа запрашивает следующую информацию:
 - Пароль: введите старый пароль (по умолчанию 0000)
 - Новый пароль: введите новый пароль.
 - Повторите пароль: введите новый пароль еще раз.

**ВАЖНО**

Для установки или смены пароля сначала необходимо ввести прежний, а затем новый пароль. Робот поставляется с паролем 0000 по умолчанию.

**ВАЖНО**

При вводе пароля программа запрашивает повторный ввод, чтобы убедиться в его правильности. Чтобы не забыть пароль, выберите легкозапоминающуюся комбинацию цифр.

АКТИВАЦИЯ ПАРОЛЯ: данная функция позволяет включать/отключать запрос на ввод пароля при включении работа после длительного хранения (например, после зимнего периода).

- **Нет:** необходимость в вводе пароля после каждого включения отсутствует. Пароль только требуется для отключения сигнализации. Для подтверждения робот запросит ввести пароль.
- **Да:** необходимо вводить пароль при каждом включении работа.

РЕЖИМ РАБОТЫ – ПРОГРАММИРОВАНИЕ

Функция настройки режима работы. При выключении робот возвращается в «АВТОМАТИЧЕСКИЙ» режим.

- Автоматический: обычный режим работы. Робот распознает ограничительный провод и возвращается на станцию при необходимости.
- Закрытый участок: режим работы на закрытом участке без станции подзарядки. См. «ЭКСПЛУАТАЦИЯ РОБОТА НА ЗАКРЫТОМ УЧАСТКИ БЕЗ СТАНЦИИ ПОДЗАРЯДКИ».
- Без ограничителя: режим работы без распознавания ограничительного провода. Режим применяется для обработки маленьких участков, ограниченных забором или стеной без провода, под надзором оператора. Робот управляется через пульт.

ЯЗЫКОВЫЕ НАСТРОЙКИ – ПРОГРАММИРОВАНИЕ

RUS

ЯЗЫК: функция выбора языка меню пользователя. Прокрутка параметров осуществляется с помощью кнопок «+» и «-» и подтверждение с помощью кнопки «Ввод» (G).

- **ФОРМАТ ДАТЫ**
- **ФОРМАТ ВРЕМЕНИ**
- **ФОРМАТ РАССТОЯНИЯ**

Данные функции позволяют установить дату, время и формат расстояния.

ВКЛЮЧЕНИЕ – АВТОМАТИЧЕСКИЙ РЕЖИМ

Включение автоматического цикла осуществляется при первом запуске или после длительного хранения.

1. Убедитесь, что высота поверхности газона соответствует техническим требованиям (см. «Технические характеристики»).
2. Установите необходимую высоту стрижки (см. «Регулировка высоты стрижки»).
3. Убедитесь, что рабочий участок правильно оборудован, и на нем отсутствуют объекты, препятствующие нормальной работе косилки (см. «Подготовка и определение границ рабочего участка» и следующие разделы).
4. Поставьте робота на станцию подзарядки.
5. Нажмите на кнопку включения и подождите несколько секунд.
6. При первоначальном включении робота необходимо ввести настройки в программу. При включении после длительного хранения убедитесь, что запрограммированные параметры соответствуют фактическому состоянию газона (см. «Режим программирования»).
7. Через несколько секунд на дисплее появится сообщение «ПОДЗАРЯДКА».
8. Робот приступит к работе в соответствии с программой.

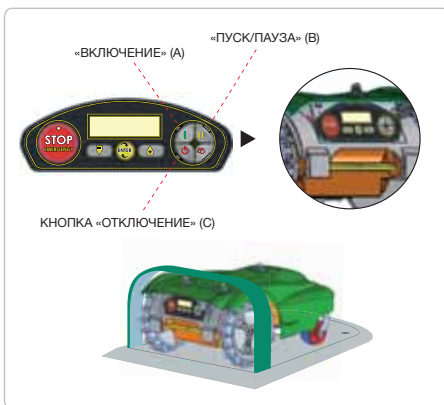

БЕЗОПАСНОЕ ВЫКЛЮЧЕНИЕ РОБОТА

В обычных условиях робот можно выключить нажатием на кнопку «ВЫКЛЮЧЕНИЕ». В экстренном случае или перед обслуживанием необходимо выполнить безопасное выключение во избежание случайного запуска ножа. Нажмите на кнопку «экстренное выключение» (A). Для возобновления работы нажмите на кнопку (A) еще раз.



ВАЖНО

Безопасное выключение необходимо выполнять при осуществлении обслуживания или ремонта (например, замена или зарядка батареи, чистка и т.д.).

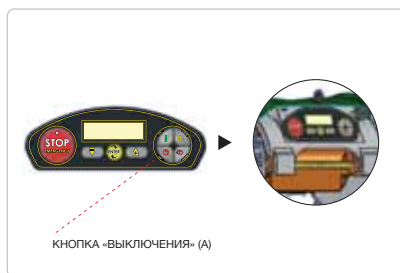

АВТОМАТИЧЕСКОЕ ВОЗВРАЩЕНИЕ НА СТАНЦИЮ ПОДЗАРЯДКИ

Робот заканчивает рабочий цикл в следующих случаях

- **Батареи разряжены:** робот самостоятельно возвращается на станцию подзарядки.
- **Дождь:** робот возвращается на станцию подзарядки и возобновляет работу согласно программе (см. «Режим программирования»).
- **Газон подстрижен (некоторые модели, см. «Технические характеристики»):** сенсор распознает подстриженный газон, робот возвращается на станцию подзарядки и возобновляет работу согласно программе (см. «Режим программирования»).
- **Конец рабочего времени:** по завершении рабочего времени робот возвращается на станцию подзарядки и возобновляет работу согласно программе (см. «Режим программирования»).

RUS

ЭКСПЛУАТАЦИЯ РОБОТА НА ЗАКРЫТЫХ УЧАСТКАХ БЕЗ СТАНЦИИ ПОДЗАРЯДКИ

Режим работы на закрытых участках, ограниченных проводом. Станция подзарядки отсутствует.



ОСТОРОЖНО

**Переносите робота за рукоятку.
Надевайте защитные перчатки.**

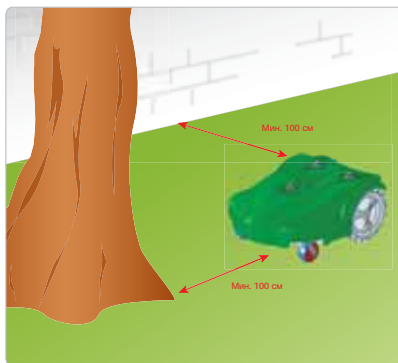

Поставьте робота на рабочем участке на расстоянии не менее **100 см** от ограничительного провода и препятствий.

1. Нажмите кнопку «ВКЛЮЧЕНИЕ» (А).
2. Введите пароль (при запросе) (см. «Ввод пароля»).
3. На дисплее появится сообщение «ПАУЗА».



4. Войдите в меню и выберите «РЕЖИМ РАБОТЫ». Выберите «ЗАКРЫТЫЙ УЧАСТОК». На дисплее появится сообщение «ЗАКРЫТЫЙ УЧАСТОК – 60 мин.» (по умолчанию).



5. Для установки минут нажмите «+» или «-».
6. Нажмите «ВВОД» для подтверждения.

7. Нажмите «ПУСК/ПАУЗА» (В) для выхода из меню и включите робота. Через установленное время робот остановится рядом с ограничительным проводом.
8. Установите нормальный режим как указано в разделе «ВКЛЮЧЕНИЕ – АВТОМАТИЧЕСКИЙ РЕЖИМ».

RUS

РАБОТА БЕЗ ОГРАНИЧИТЕЛЬНОГО ПРОВОДА

Работу в таком режиме можно выполнять управляя роботом через пульт, для стрижки участков, огражденных забором, маленьких участков или для демонстрации работы.



ВАЖНО

При эксплуатации без ограничительного провода избегайте столкновения робота с посторонними объектами.

1. Нажмите кнопку «ВКЛЮЧЕНИЕ» (А).
2. Введите пароль (при запросе) (см. «Ввод пароля»).
3. Нажмите «ВВОД» для входа в режим программирования. Выберите «РЕЖИМ РАБОТЫ» и опцию «БЕЗ ОГРАНИЧИТЕЛЯ». Нажмите «+» или «-» для установки времени.
4. Нажмите «ВВОД» для подтверждения.
5. Несколько раз нажмите на «ПУСК/ ПАУЗА» (В) для выхода из меню.
6. Управляйте роботом с помощью пульта.
7. В конце работы нажмите «ВЫКЛЮЧЕНИЕ» (С) (см. «Безопасное выключение робота»).

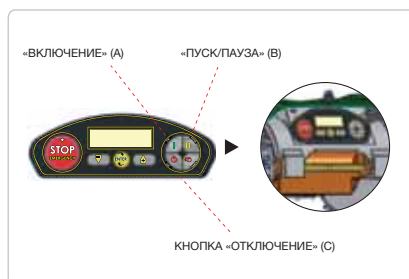

RUS



ВАЖНО

Рекомендуется управлять роботом с помощью пульта и убедиться в отсутствии посторонних лиц и животных в районе проведения работ.

ВВОД ПАРОЛЯ

The robot can be protected by a password consisting of four numbers, which can be enabled, disabled and personalised by the user (see “Programming Mode”).

1. На дисплее появляется сообщение:

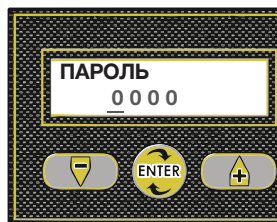

2. Нажмите «+» или «-» для ввода первой цифры.

3. Нажмите «Ввод» для подтверждения. Курсор переместится на следующую позицию.

4. Повторите эти действия, чтобы ввести все цифры.



Робот готов к эксплуатации.

ПОКАЗАНИЯ ДИСПЛЕЯ ВО ВРЕМЯ ЭКСПЛУАТАЦИИ

Во время эксплуатации на дисплей выводится следующая информация:

- частота оборотов электродвигателя левого колеса
- частота оборотов электродвигателя ножа
- частота оборотов электродвигателя правого колеса
- напряжение батареи



Во время подзарядки робота на дисплей выводится сообщение «ПОДЗАРЯДКА».

Если время работы закончилось, на дисплей выводится дата и время следующего запуска.

ДЛИТЕЛЬНОЕ ХРАНЕНИЕ И ЗАПУСК

После длительного хранения для обеспечения нормального функционирования робота следует выполнить ряд действий.

1. Выполните очистку робота и станции подзарядки (см. «Очистка робота»).
2. При использовании литиевых батарей их необходимо подзарядать каждые 5 месяцев (см. «Подзарядка батарей после хранения»).
3. Храните робота в защищенном и сухом, недоступном для детей и животных месте при температуре 10° - 30°С.
4. Отсоедините шнур от блока питания (А).
5. Накройте станцию подзарядки во избежание попадания в нее посторонних предметов (листьев, бумаги и т.п.).

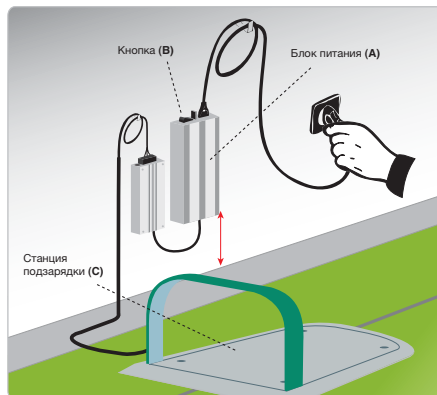

RUS

Запуск

Перед запуском робота после длительного хранения выполните следующие действия.

1. Подсоедините шнур к блоку питания (А).
2. Подключите к сети питания.
3. Нажмите кнопку (В) на блоке питания.
4. Поместите робота на станцию подзарядки.
5. Нажмите кнопку «ВКЛЮЧЕНИЕ» (А).
6. Введите пароль (при запросе) (см. «Ввод пароля»).
7. Через несколько секунд на дисплее появится сообщение «ПОДЗАРЯДКА».
8. Робот готов к эксплуатации (см. «Режим программирования»).

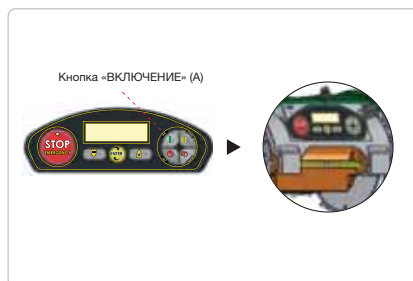

ЗАРЯДКА БАТАРЕИ ПОСЛЕ ДЛИТЕЛЬНОГО ХРАНЕНИЯ

Выполняйте зарядку литиевых батарей каждые 5 месяцев.



ОПАСНОСТЬ – ВНИМАНИЕ

Запрещается выполнять подзарядку при взрыво- и пожароопасных условиях.

1. Подключите станцию к источнику питания и убедитесь, что пластины чистые.
2. Поставьте робота на станцию.
3. Нажмите кнопку «ВКЛЮЧЕНИЕ» (А).
4. Введите пароль (при запросе) (см. «Ввод пароля»).
5. Через несколько секунд на дисплее появится сообщение «ПОДЗАРЯДКА».
6. Нажмите кнопку «Пуск/пауза» (В). Батареи начнут заряжаться.
7. После зарядки (примерно 6 ч) нажмите кнопку «ВЫКЛЮЧЕНИЕ» (С).
8. Храните робота в защищенном и сухом, недоступном для детей и животных месте при температуре 10° - 30°C.

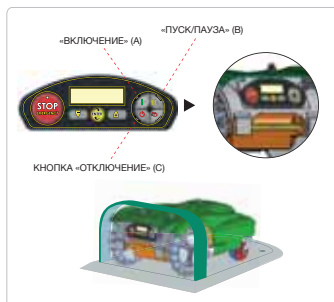

RUS

СОВЕТЫ ПО ЭКСПЛУАТАЦИИ

Ниже приведены полезные советы по эксплуатации робота.

- Даже после прочтения руководства потренируйтесь в эксплуатации с роботом, чтобы определить команды и функции.
- Проверьте затяжку крепежных элементов
- Во избежание быстрого роста травы выполняйте регулярную стрижку газона.
- Не выполняйте стрижку травы, высота которой не превышает 3-х см.
- Если газон оборудован автоматической поливочной системой, убедитесь, что робот завершит рабочий цикл как минимум за 1 час перед началом полива, чтобы избежать повреждения робота и системы полива.
- Убедитесь, что величина углов наклонных поверхностей находится в допустимых пределах.
- Рекомендуется программировать робота, чтобы он работал только когда это необходимо, принимая во внимание интенсивность роста травы в разные периоды года.
- В целях безопасности убедитесь, что во время эксплуатации робота на газоне отсутствуют посторонние лица (дети, животные). С целью снижения риска выполняйте стрижку травы в то время, когда газон не используется.
Не используйте газонокосилку в дождь и при высокой влажности. Лучше всего выполнять эксплуатацию в середине дня.

РЕКОМЕНДАЦИИ ПО ОБСЛУЖИВАНИЮ



ВАЖНО

При выполнении обслуживания используйте средства индивидуальной защиты, предусмотренные Производителем (особенно при работе с ножом). Перед началом обслуживания убедитесь, что робот отключен (см. «Безопасное выключение робота»).

ТАБЛИЦА ПЛАНОВОГО ТЕХНИЧЕСКОГО ОБСЛУЖИВАНИЯ

Периодичность	Деталь	Тип обслуживания	Примечание
Еженедельно	Нож	Очистка и проверка состояния ножа. Замена ножа в случае повреждения или износа.	См. «Очистка робота» См. «Замена ножа»
	Клеммы для подзарядки	Очистка и удаление окиси	См. «Очистка робота»
	Контактные пластины	Очистка и удаление окиси	См. «Очистка робота»
Ежемесячно	Робот	Очистка робота	См. «Очистка робота»

1. Выполните безопасное выключение.



ОСТОРОЖНО

Во избежание травмы надевайте перчатки.

2. Выполняйте очистку внешней поверхности робота с помощью губки, теплой воды и умеренного моющего средства. Отожмите губку перед очисткой.



ОСТОРОЖНО

Не используйте для очистки водяной шланг. Вода может попасть внутрь и вывести из строя детали.

3. Во избежание повреждения лакокрасочного покрытия и пластиковых деталей не используйте растворитель и бензол.
4. Не мойте внутреннюю поверхность и не используйте воду под напором, чтобы не повредить электрооборудование.



ОСТОРОЖНО

Избегайте проникновения воды внутрь робота во избежание вывода из строя электрического и электронного оборудования.

5. Проверьте нижнюю часть робота (район ножа и колеса) и удалите мусор, способный нарушить нормальное функционирование устройства.
6. Для удаления мусора используйте подходящую щетку.
7. Выполняйте очистку клемм зарядного устройства (A), контактных пластин (B) станции подзарядки и удаляйте нагар сухой ветошью или, при необходимости, с помощью наждачной бумаги.
8. Выполните очистку внутренней поверхности станции подзарядки.

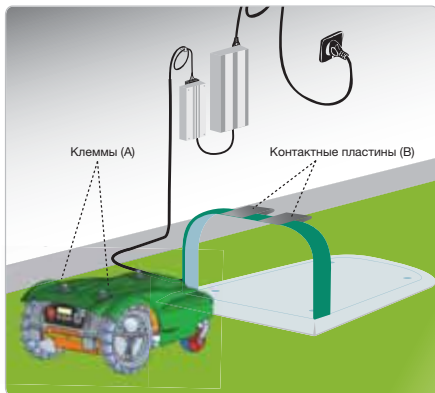

УСТРАНЕНИЕ НЕИСПРАВНОСТЕЙ

РУКОВОДСТВО ПО УСТРАНЕНИЮ НЕИСПРАВНОСТЕЙ

Инструкции, представленные ниже, помогут выявить и устранить неполадки, способные возникнуть во время эксплуатации. Некоторые неисправности способен устранить сам оператор; для устранения сложных неисправностей требуются специальные навыки и инструменты. Поэтому этим должны заниматься квалифицированные специалисты.

Проблема	Причина	Решение
Срабатывает противоугонная сигнализация	Сигнализация активирована	Отключите сигнализацию (см. «Режим программирования»)
Противоугонная сигнализация не работает	Сигнализация отключена	Включите сигнализацию
Робот производит слишком много шума	Повреждение ножа	Выполните замену ножа (см. «Замена ножа»)
	Загрязнение ножа (пленка, веревка, пластик и т.п.)	Выполните безопасное выключение (см. «Безопасное выключение») Устраните засор  ОСТОРОЖНО Во избежание пореза надевайте перчатки.
	Запуск робота был выполнен слишком близко к препятствию (ветки, забытые предметы и т.п.)	Выполните безопасное выключение робота
		Удалите посторонний предмет и выполните запуск (см. «Запуск и ручное выключение (в закрытом участке)»)
	Повреждение электродвигателя	Выполните ремонт или замену мотора в ближайшем официальном сервисном центре.
	Слишком высокая трава	Увеличьте высоту стрижки (см. «Регулировка высоты стрижки»)
Выполните предварительную стрижку травы с помощью обычной газонокосилки.		
Робот выбирает неправильное положение на станции подзарядки.	Неправильное положение ограничительного провода или шнура питания станции.	Проверьте соединение (см. «Установка станции подзарядки и блока питания с передатчиком»)
	Осыпание грунта рядом со станцией подзарядки	Расположите станцию на ровной и устойчивой поверхности (см. «Определение места установки»)

RUS

Проблема	Причина	Решение
Робот неправильно перемещается вокруг клумб	Неправильное расположение ограничительного провода	Проложите провод как следует (против часовой стрелки)
Робот выполняет работы в неправильное время	Неправильная установка часов	Переустановите часы робота (см. «Режим программирования»)
	Неправильная настройка рабочего времени	Переустановите рабочее время
Робот не возвращается на станцию	Неправильная настройка	Проверьте настройки возвращения робота на станцию подзарядки
Газон подстрижен не полностью	Недостаточное время эксплуатации	Переустановите время (см. «Режим программирования»)
	Загрязнение ножа	Выполните безопасное выключение робота
		 ОСТОРОЖНО Во избежание пореза надевайте перчатки. Выполните очистку ножа
	Износ ножа	Выполните замену ножа (см. «Замена ножа»)
	Несоответствие размеров газона и возможностей робота	Определите подходящий участок (см. Тех. хар-ки)
	Срок службы батарей подходит к концу	Выполните замену батарей (см. «Замена батарей»)
Батареи заряжаются не полностью	Очистите контакты батарей от следов окисления (см. «Очистка робота»). Заряжайте батареи в течение не менее 12 часов.	

Проблема	Причина	Решение
Второстепенный участок подстрижен не полностью	Неправильные параметры программы	Введите правильные параметры (см. «Режим программирования»)
Дисплей выдает сообщение «Нет сигнала»	Неправильное соединение ограничительного провода (разрыв, плохой контакт и т.п.)	Проверьте состояние блока питания, соединение (см. «Установка станции подзарядки и блока питания с передатчиком»).
Дисплей выдает сообщение «За периметром»	Слишком большой угол наклона	Ограничьте участок с большим углом наклона. Установите комплект для работы на поверхности с углом более 27° (см. «Технические характеристики»).
	Неправильное расположение ограничительного провода	Проверьте правильность установки провода (глубина, наличие металлических предметов, расстояние между отрезками провода менее 70 см и т.д.)
	Ограничительный провод, отмечающий границу внутренних объектов (клумб, кустарников и т.п.) проложен против часовой стрелки.	Проложите ограничительный провод в правильном направлении (см. «Прокладка ограничительного провода»)
	Перегрев блока питания	Предпримите соответствующие меры для снижения температуры (обеспечьте вентиляцию, смените место установки и т.д.) (см. «Определение места установки»)
	Неправильная установка колес	Проверьте и закрепите колеса

<p>На дисплее появляется сообщение «Нарушение электропитания»</p>	<p>Отсутствие питания передатчика</p>	<p>Выполните повторный запуск работа</p>
	<p>Перегрев блока питания</p>	<p>Предпримите соответствующие меры для снижения температуры (обеспечьте вентиляцию, смените место установки и т.д.) (см. «Определение места установки»)</p>
	<p>Непосредственная близость другого оборудования</p>	<p>Обратитесь в официальный сервисный центр</p>
	<p>Окисление ограничительного провода по причине повреждения защитной оболочки</p>	<p>Обратитесь в сервисный центр для проверки сопротивления (Ом) провода</p>
<p>“На дисплее появляется сообщение «Неиспр. колеса»</p>	<p>Неровная поверхность или наличие препятствий, мешающих движению</p>	<p>Проверьте газон на наличие неровностей, а также камней, ям и других препятствий. Засыпьте ямы и удалите препятствия (см. «Подготовка и определение границ участков»)</p>
	<p>Повреждение одного или обоих двигателей привода колес.</p>	<p>Обратитесь в официальный сервисный центр</p>
<p>Появляется сообщение «Ошибка буфера»</p>	<p>Блокировка буферных сенсоров</p>	<p>Снимите капот и проверьте сенсоры</p>
<p>Появляется сообщение «Безопасный подъем»</p>	<p>Повреждение переднего сенсора</p>	<p>Убедитесь в правильном расположении верхней крышки. При наличии проблемы обратитесь в сервисный центр.</p>

Проблема	Причина	Решение	
Появляется сообщение «Ошибка сигнала»	Приемник робота не распознает сигнал	Выключите и включите робота. При наличии проблемы обратитесь в сервисный центр.	
Появляется сообщение «Высокая трава» или «Неисправность ножа»	Повреждение ножа	Выполните замену ножа (см. «Замена ножа»)	
	Загрязнение ножа (пленка, веревка, пластик и т.п.)	<p>Выполните безопасное выключение робота (см. «Безопасное выключение»)</p> <p> ОСТОРОЖНО</p> <p>Во избежание пореза надевайте перчатки.</p> <p>Устраните засор</p>	
	Запуск робота был выполнен слишком близко к препятствию (ветки, забытые предметы и т.п.)		Выполните безопасное выключение
			Удалите препятствия и выполните запуск робота (см. «Пуск и ручное выключение (на закрытом участке)»)
	Повреждение электродвигателя		Выполните ремонт или замену в сервисном центре
	Слишком высокая трава		Увеличьте высоту стрижки (см. «Регулировка высоты стрижки») Выполните предварительную стрижку с помощью обычной газонокосилки
Не работает пульт дистанционного управления	Ошибка в программе	Выполните правильную настройку пульта (см. «Режим программирования»)	
	Не загорается световой индикатор пульта	Замените батареи (см. «Замена батарей пульта дистанционного управления»)	

Проблема		Причина	Решение
Появляется сообщение «Безопасный подъем»		Неправильное расположение сенсора	Снимите крышку капота, проверьте правильность расположения сенсора
Появляется сообщение «Ошибка сторожевого устройства»		Активирована система «безопасности программного обеспечения»	Выключите и включите робота. При наличии проблемы обратитесь в сервисный центр
Появляется сообщение «Опрокидывание»		Робот расположен на уровне, превышающем разрешенные пределы	Ограничьте участок с большим углом наклона
		Робот расположен на уровне ниже разрешенных пределов	Убедитесь, что станция находится на ровной поверхности. Выключите и включите робота, находящегося на станции. При наличии проблемы обратитесь в сервисный центр.
	Не загорается индикатор (D) блока питания	Отсутствует питание	Убедитесь, что положение ползунка (B) соответствует напряжению и кнопка (A) находится в положении включения. Проверьте соединение блока питания с сетью
		Перегорел предохранитель	Выполните замену предохранителя в сервисном центре
	Горит зеленый индикатор (C) передатчика	П о в р е ж д е н и е ограничительного провода	Выполните безопасное выключение робота. Включите блок питания с помощью кнопки (A). Почините провод

РЕКОМЕНДАЦИИ ПО ЗАМЕНЕ ДЕТАЛЕЙ



ВАЖНО

Выполняйте действия по замене и ремонту согласно инструкциям Производителя. Обратитесь в сервисный центр, если какие-либо действия не описаны в руководстве.

ЗАМЕНА БАТАРЕИ



ВАЖНО

Выполните замену в официальном сервисном центре.

RUS

ЗАМЕНА НОЖА

1. Выполните безопасное выключение робота (см. «Безопасное выключение»)



ВАЖНО

Во избежание пореза надевайте перчатки.

2. Переверните робота таким образом, чтобы не повредить капот.
3. Отверните винты (B) и снимите нож (A).
4. Установите новый нож и затяните винты.
5. Поставьте робота в рабочее положение.

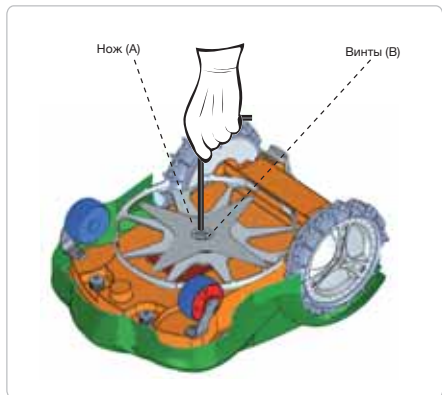

ЗАМЕНА БАТАРЕЙ ПУЛЬТА ДИСТАНЦИОННОГО УПРАВЛЕНИЯ

1. Выполните безопасное выключение робота.
2. Снимите крышку (А).
3. Извлеките старую и поставьте новую батарею (В) с таким же значением напряжения.



ВАЖНО

При замене батареи соблюдайте полярность во избежание повреждения электроцепи.

4. Установите крышку (А). Включите робота и выполните его перемещение с помощью пульта управления с целью проверки батареи.

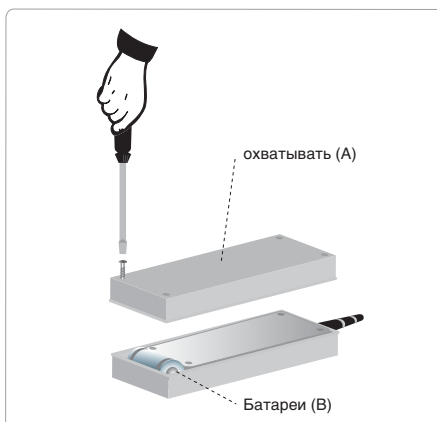

УТИЛИЗАЦИЯ РОБОТА



ОПАСНОСТЬ – ВНИМАНИЕ

Избегайте загрязнения окружающей среды. Утилизируйте компоненты устройства согласно местным законам.